



GERDA®

PRODUCENT DRZWI KLASY PREMIUM



DRZWI DO MIESZKAŃ

ZBUDUJEMY TWOJE DRZWI

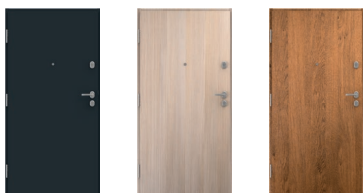
INFORMACJE O FIRMIE	3
NOWOŚCI W OFERCIE	4
PAKIET ELITE (BUDOWA PANELOWA DRZWI)	5
KOMFORT I BEZPIECZEŃSTWO	6
GERDA TEDEE	7
DRZWI GERDA STAR 60	10-15
	
DRZWI GERDA PREMIUM 60	16-21
	
DRZWI GERDA COMFORT 60	22-27
	
OPASKI PORTALOWE	28
WYMIARY DRZWI I OŚCIEŻNIC	30
AKCESORIA I OSPRZĘT	36
KOLORYSTYKA DRZWI	40
INSPIRACJE	42

PRODUKTY Z GWARANCJĄ JAKOŚCI MARKI



GERDA[®]

Stworzyliśmy produkty, które stały się już kultowe i na trwałe wpisały się w codzienność milionów Polaków. GERDA kojarzy się z bezpieczeństwem, niezawodnością i poczuciem komfortu. Dokładamy wszelkich starań aby cały czas rozwijać i udoskonalać nasze produkty.

POLSKI PRODUCENT Z TRADYCJĄ I DOŚWIADCZENIEM



30^{LAT} GERDA[®]

GERDA to polski producent drzwi, zamków, okuć i bram segmentowych. Firma od ponad 30 lat jest doceniana przez partnerów, montażystów i użytkowników. Projektujemy i tworzymy z pasją! W ręce klientów oddajemy produkty nowoczesne, trwałe i niezawodne. Warto nam zaufać!

PRODUKTY, KTÓRE ZNA CAŁA POLSKA

DRZWI



OKUCIA



BRAMY



NOWOŚCI W OFERCIE

GERDA®

W STANDARDZIE DAJEMY WIĘCEJ NIŻ INNI

ZESPÓŁ INŻYNIERÓW I KONSTRUKTORÓW Z MYŚLĄ O NASZYCH KLIENTACH CAŁY CZAS PRACUJE NAD ZMIANAMI, KTÓRE WPŁYWAJĄ NA BEZPIECZEŃSTWO I KOMFORT UŻYTKOWANIA

REGULOWANY ZAWIAS 3D



Nowe zawiasy z regulacją w 3 płaszczyznach, to teraz standard w linii COMFORT 60 i PREMIUM 60. Takie rozwiązanie zapewnia bardzo wygodną i szybką regulację drzwi bez konieczności demontowania skrzydła z ościeżnicy.

REGULOWANY ZACZEP ZAPADKI KLAMKI



Regulowany zaczep zapadki jest oferowany we wszystkich drzwiach z oferty mieszkaniowej. Umożliwia płynną regulację docisku skrzydła do uszczelek. Dzięki takiemu rozwiązaniu zawsze możemy łatwo dopasować docisk (zmniejszyć lub zwiększyć docisk do uszczelki).

ULEPSZONY PAKIET AKUSTYCZNY

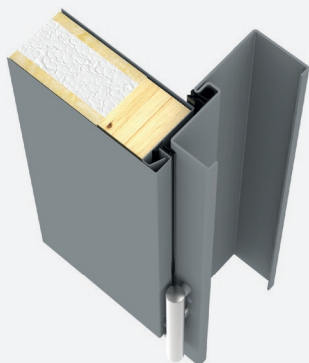

Zastosowanie innowacyjnych uszczelek w skrzydłach i ościeżnicach tworzących jedną płaszczyznę, zapewnia bardzo dobre właściwości akustyczne. Hałas z klatki nie przenika do wewnątrz mieszkania.



ZAMKI PREMIUM W STANDARDZIE

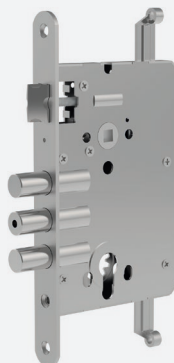

Wszystkie drzwi do mieszkań zostały wyposażone w zamki PREMIUM, w których zastosowano wzmocnione o 30% rygle o bezpiecznej konstrukcji. Zastosowano również unikalne na rynku wzmocnienie wewnętrzne rygli z hartowanej stali.



DUŻY WYBÓR SZYLDÓW I KLAMEK

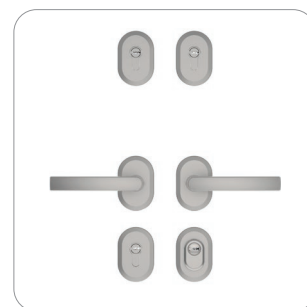
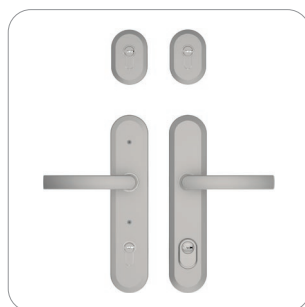
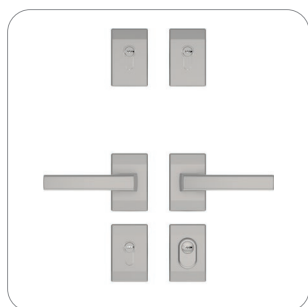
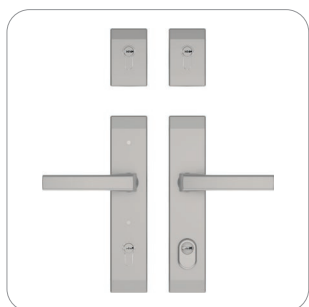

Możliwość indywidualizacji wyglądu drzwi dzięki bogatej ofercie szyldów owalnych, podłużnych i dzielonych w serii COMFORT i PREMIUM.

DRZWI TYPU PANELOWEGO MAJĄ SKRZYDŁO O KONSTRUKCJI WIELOWARSTWOWEJ ZE STALOWYM KORPUSEM SKRZYNKOWYM I WYMIENNYMI Z OBU STRON OKŁADZINAMI

BUDOWA PANELOWA

Drzwi panelowe doskonale sprawdzają się jako drzwi do mieszkania i można nadawać im zróżnicowany charakter wizualny. Panele mocuje się do stalowego korpusu, a ich zastosowanie zapewnia dodatkową wytrzymałość i usztywnienie skrzydła. Na życzenie Klienta panele od strony zewnętrznej i wewnętrznej mogą różnić się kolorem. Przemysłany sposób mocowania paneli do korpusu pozwala na łatwy ich demontaż i wymianę w przypadku uszkodzenia lub zmiany aranżacji, bez konieczności kosztownej wymiany całych drzwi.



**ZDEMONTUJ
DOTYCHCZASOWY
PANEL**



**WYBIERZ
KOLOR
Z PAKIETU ELITE**



**CIESZ SIĘ NOWYM
WYGLĄDEM
DRZWI**

KOMFORT I BEZPIECZEŃSTWO

CO WARTO WIEDZIEĆ O DRZWIACH GERDA



ANTYWŁAMANIOWOŚĆ

Wszystkie nasze drzwi są konstrukcyjnie wzmocnione, z rozwiązaniami utrudniającymi ich sforsowanie. Mają również antywłamaniowe wkładki, z których słynie firma GERDA. Jednak aby parametry antywłamaniowe zostały potwierdzone, drzwi muszą przejść specjalistyczne testy i badania na klasę RC2, RC3 i RC4, które są zakończone uzyskaniem odpowiedniego certyfikatu. Drzwi GERDA posiadają takie certyfikaty oraz atesty, można je w każdej chwili pobrać ze strony www.gerda.pl. Oferowane przez firmę GERDA drzwi do mieszkań możemy kupić w klasie RC2, RC3 i RC4 (szczegółowe objaśnienia na dole strony).



DOSKONAŁY KOMFORT AKUSTYCZNY

Przy zakupie drzwi konieczne trzeba zadbać o komfort akustyczny, aby jak najmniej dźwięków z zewnątrz dobiegało do naszego mieszkania. Współczynnik izolacyjności akustycznej R_w wyrażany jest w dB (decybelach). Im większa wartość współczynnika R_w , tym lepsza izolacyjność akustyczna drzwi. Nasze drzwi do mieszkań posiadają bardzo dobre współczynniki izolacyjności akustycznej (od 33 do nawet 47 dB). Jeżeli z zewnątrz będzie dobiegał dźwięk o natężeniu 80 dB (odpowiada to głośnej muzyce) zostanie on zredukowany od 33 do 47 dB, nawet do wartości 33 dB, czyli do poziomu cichej rozmowy.



OCHRONA PRZECIWPOŻAROWA

W swojej ofercie drzwi do mieszkań firmy GERDA możemy wybrać również pakiet przeciwpożarowy (dostępny w serii PREMIUM 60). Drzwi przeciwpożarowe mają za zadanie powstrzymać rozprzestrzenianie się ognia i dymu. Produkty o wspomnianych właściwościach oznacza się symbolem EI (kryterium szczelności ogniowej - E oraz izolacyjności ogniowej - I). GERDA oferuje drzwi o parametrach EI30, EI45 i EI60, oznacza to ochronę przez 30 i 60 minut. Właściciel takich drzwi ma gwarancję, że płomień przez ten czas nie przejdą na drugą stronę drzwi a dodatkowo temperatura drzwi nie spowoduje przeniesienia pożaru. Klasa dymoszczelności to S200.

KLASY ANTYWŁAMANIOWOŚCI

KLASA RC2



SZCZYPCE



KLIN



MŁOTEK

KLASA RC3



STALOWY ŁOM



KLIN



MŁOTEK



MECHANICZNA WIERTARKA

KLASA RC4



CIĘŻKI MŁOTEK



SIEKIERA

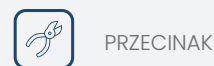

PRZECINAK



DŁUTO

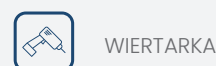

WIERTARKA

ZMIEŃ SWÓJ SMARTFON W INTELIGENTNY ZAMEK DO DRZWI



OTWIERAJ DRZWI SMARTFONEM

Otwieraj i zamykaj drzwi oraz sprawdzaj status zamka z dowolnego miejsca na świecie. Dzięki funkcji automatycznego otwierania nie musisz wyjmować smartfona z kieszeni czy torebki. Zamek sam wykryje Twoją obecność i wpuści Cię do domu. W analogiczny sposób możesz korzystać z funkcji samozamykania.

WYDAJNY AKUMULATOR

Inżynierowie Gerdy przy współpracy z Instytutem Badawczym z Korei Południowej opracowali dedykowany i bardzo wydajny akumulator o niewielkich rozmiarach. Bateria zapewnia mechanizmowi prąd na pół roku pracy. Gdy jednak zajdzie potrzeba ładowania, zamek sam Cię o tym poinformuje, baterię naładujesz w jedną noc.

GWARANCJA BEZPIECZEŃSTWA

Mechanizm napędzający zamek, to innowacyjna i opatentowana konstrukcja opracowana przez inżynierów Gerdy. Oprogramowanie stworzyli eksperci IoT z firmy tedee. Dzięki intuicyjnej aplikacji możesz monitorować kto i kiedy zamykał lub otwierał drzwi oraz przyznawać zdalnie wirtualne klucze.

ZESTAW

TEDEE LOCK + TEDEE BRIDGE + WKŁADKI W KLASIE 6

CENA

1550 Zł (dopłata do ceny drzwi)



WKŁADKA W KLASIE 6, W ZESTAWIE

- ✓ ANTYWŁAMANIOWA WKŁADKA BĘBENKOWA. NOWA KONSTRUKCJA WKŁADKI Z ZABEZPIECZENIEM PRZED OTWARIEM METODĄ „BUMPINGU”, SKUTECZNYMI ROZWIĄZANIAM I CHRONIĄCYMI PRZED ROZWIERCENIEM.



ZAMONTUJ ZAMEK TEDEE

- ✓ WSUŃ ZAMEK NA WKŁADKĘ GERDA, DOPASUJ POZYCJĘ ZAMKA I ZAMOCUJ JEDNYM WKRĘTEM. TA CZYNNOŚĆ NIE ZAJMIE WIĘCEJ NIŻ 2 MINUTY. SPRAWDŹ CZY PO PRZEKRĘCENIU GAŁKI WYSUWAJĄ SIĘ RYGLE.



ZAINSTALUJ APLIKACJĘ NA SMARTFONIE

- ✓ POBIERZ APLIKACJĘ TEDEE Z APPLE STORE LUB GOOGLE PLAY. ZAREJESTRUJ SIĘ I WŁĄCZ BLUETOOTH, USŁUGĘ LOKALIZACJI I DOSTĘP DO INTERNETU. DODAJ ZAMEK I WPROWADŹ KOD AKTYWACYJNY.



PODŁĄCZ BRIDGE

- ✓ ZNAJDŹ WOLNE GNIAZDKO ZASILANIA, KTÓRE ZNAJDUJE SIĘ NAJBLIŻEJ ZAMKA TEDEE I PODŁĄCZ DO NIEGO BRIDGE. POZWOLI CI TO NA PEŁNĄ KONTROLĘ ZAMKA PRZEZ INTERNET, BEZ ZNACZENIA GDZIE SIĘ ZNAJDUJESZ.

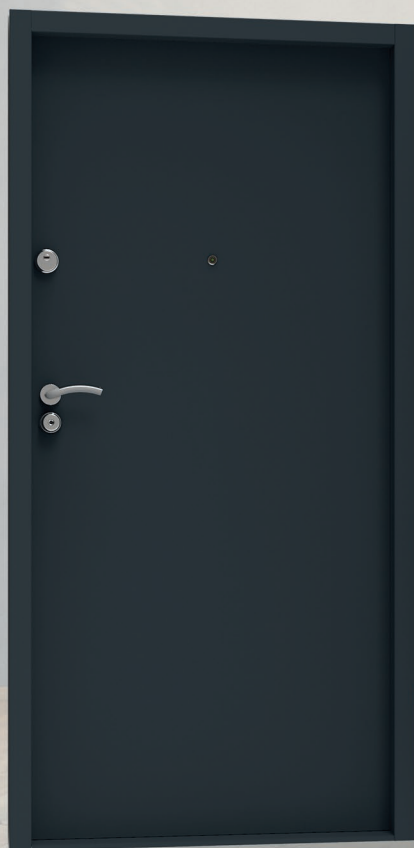

STAR 60



STAR 60

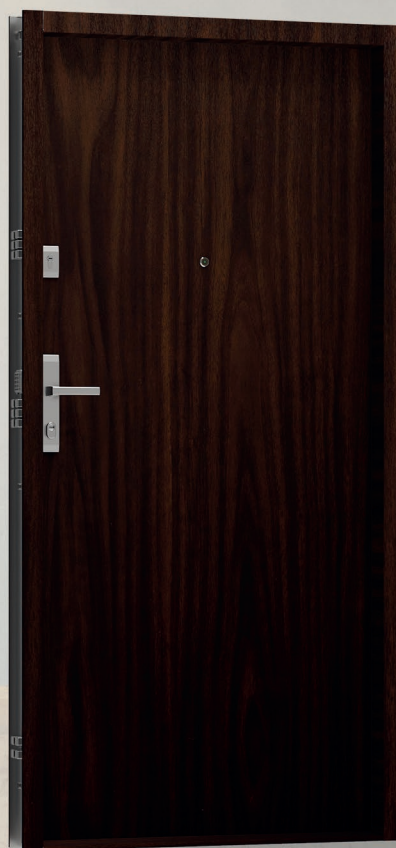

PREMIUM 60

STAR 60

RC KLASA ANTYWŁAMANIOWOŚCI RC4

mm GRUBOŚĆ SKRZYDŁA 60 / 70 (mm)

dB WSPÓŁCZYNNIK IZOLACJI AKUSTYCZNEJ 43 / 47 (dB)

mm BUDOWA PANELOWA ELITE

PREMIUM 60

RC KLASA ANTYWŁAMANIOWOŚCI RC2 / RC3 /

mm GRUBOŚĆ SKRZYDŁA 60 / 70 (mm)

dB WSPÓŁCZYNNIK IZOLACJI AKUSTYCZNEJ

mm KLASA ODPORNOŚCI OGNIOWEJ EI30 / EI45

mm BUDOWA PANELOWA ELITE



PREMIUM 60



COMFORT 60



COMFORT 60

COMFORT 60

RC4



KLASA ANTYWŁAMANIOWOŚCI RC2/RC3



GRUBOŚĆ SKRZYDŁA 60 (mm)

42 (dB)



WSPÓŁCZYNNIK IZOLACJI AKUSTYCZNEJ 33 (dB)

/EI60 I DYMOuszczelności S₂₀₀

GERDA STAR 60

DRZWI DO MIESZKAŃ



**NAJWYŻSZA
KLASA ANTYWŁA-
MANIOWOŚCI**



**DOSKONAŁA
IZOLACJA
AKUSTYCZNA**



**3 LATA
GWARANCJI**









GERDA STAR 60

GERDA®

DOSKONAŁY KOMFORT AKUSTYCZNY I NAJWYŻSZY POZIOM BEZPIECZEŃSTWA



CHARAKTERYSTYKA

	KLASA ANTYWŁAMANIOWOŚCI	RC4
	GRUBOŚĆ SKRZYDŁA / Z PAKIEM ELITE	60 / 70* (mm)
	WSPÓŁCZYNNIK IZOLACJI AKUSTYCZNEJ / Z PAKIEM ELITE	43 / 47* (dB)
	WYPEŁNIENIE	PIANA POLIURETANOWA + PAKIET WYGŁUSZAJĄCY
	ROZMIARY DRZWI	80N, 80, 90N, 90E, 100E*

* DOPŁATA

GERDA® STAR 60

DOSKONAŁY KOMFORT AKUSTYCZNY I NAJWYŻSZY POZIOM BEZPIECZEŃSTWA



UNIKATOWY KLUCZ RURKOWY

Opatentowana wkładka RIM6000 z kluczem rurkowym o ponad 4 miliardach kombinacji kodu.



WYPEŁNIENIE

Bezfreonowa piana poliuretanowa wraz z płytą dźwiękochłonną zapewniającą doskonałe parametry akustyczne.

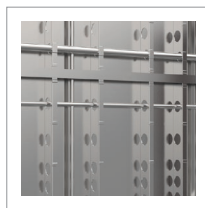

KRATOWNICA

Kratownica z pogrubionych ceowników stalowych i prętów hartowanych w stalowym korpusie skrzydła drzwi.

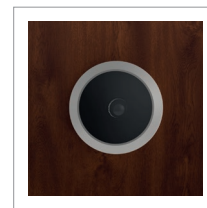

WIZJER

W standardzie wizjer szerokokątny o bardzo dobrych parametrach optycznych.



ZAMEK DODATKOWY

Zamek dodatkowy w klasie 6 z wkładką w klasie 5 lub 6.

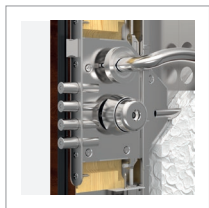

ZAMEK GŁÓWNY 14 PUNKTÓW RYGLOWANIA

Unikatowy zamek główny w klasie 7, z 11 ruchomymi i pogrubionymi ryglami.



ZAMKI POMOCNICZE

Pomocnicze zamki górny i dolny sterowane z zamka głównego.

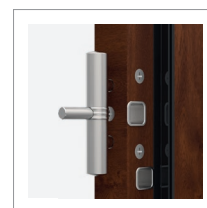

3 ZAWIASY TRÓJDZIELNE

Wzmocnione zawiasy trójdzienne z blokadą demontażu i estetycznymi osłonkami.

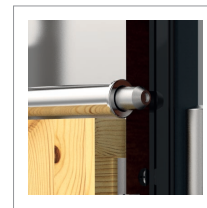

3 RUCHOME RYGLE

Wzmocnione rygle poziome strony zawiasowej sterowane z zamka głównego.

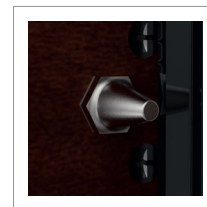

3 STAŁE BOLCE

Stałe bolce przeciwwyważeniowe w metalowych wspornikach.

DOSTĘPNE OŚCIEŻNICE



FA



FT



PORTAL

FA

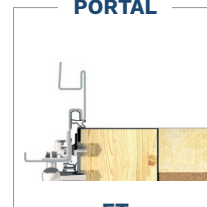

PORTAL

FT

RC	KLASA RC4	dB	DOSKONAŁA IZOLACJA AKUSTYCZNA	KEY	W STANDARDZIE 5 KLUCZY	CENA W PAKIECIE STANDARD
						2750 zł

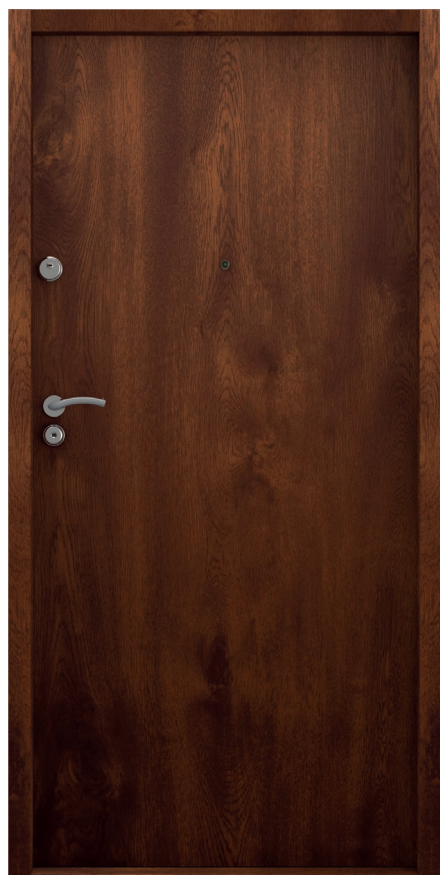

WYPOSAŻENIE STANDARD RC4

- SKRZYDŁO STAR 60 (43 dB)
- OŚCIEŻNICA Z USZCZELKĄ
- ZAWIASY REGULOWANE Z OSŁONKAMI W KOLORZE OKUĆ
- PRÓG LAMINOWANY Z USZCZELKĄ
- KOMPLET OKUĆ Z OCHRONĄ WKŁADEK
- WIZJER SZEROKOKĄTNY
- KLAMKI TECHNO
- WKŁADKA GŁÓWNA W KLASIE 6
- WKŁADKA ZAMKA DODATKOWEGO W KLASIE 5

DOPLĄTY

CENA

PRÓG NORWESKI DREWNIANY Z USZCZELKĄ 19 mm / PRÓG INOX 19 mm / 32 mm	40 ZŁ
PRÓG NORWESKI Z PŁETWĄ 28 mm / 35 mm*	60 ZŁ
ROZMIAR 100E	250 ZŁ
WIZJER ELEKTRONICZNY 2,4" / 4,3 "	120 / 330 ZŁ
DRZWI DWUKOLOROWE	350 ZŁ
SKRACANIE DRZWI (20, 30, 40, 50, 60, 70 mm)	185 ZŁ
PAKIET ELITE (WYMIENNE PANELE) (47 dB). PŁASKIE / Z WZOREM	700 / 1000 ZŁ
WKŁADKA ZAMKA DODATKOWEGO W KLASIE 6	100 ZŁ
SZTYWNY ŁAŃCUCH*	250 ZŁ

*Dla ościeżnic z systemem montażu DPO (dyblowanie przez ościeżnice)

KOLORY DRZWI (W TYM PANELE, LISTWY I OŚCIEŻNICE PAKIETU ELITE)

ZŁOTY DĄB



WINCHESTER



JASNY ORZECH



JASNY WENGE



BIELONY WENGE



ORZECH BRAZYLIJSKI



ORZECH ALPEJSKI



BIAŁY



ANTRACYT



STALOWOSZARY



DODATKOWE KOLORY PANELI PAKIETU ELITE

KRZEM



TYLKO WZÓR PŁASKI

MARMUR



TYLKO WZÓR PŁASKI

HEMATYT

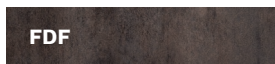

TYLKO WZÓR PŁASKI

KWARC



TYLKO WZÓR PŁASKI

WENGE



DODATKOWE KOLORY LISTEW I OŚCIEŻNIC PAKIETU ELITE

SZARY



CIEMNY BRĄZ



WENGE



BEZPŁATNY POMIAR

WWW.GERDA.PL/POMIAR

GERDA® STAR 60

DOSKONAŁY KOMFORT AKUSTYCZNY I NAJWYŻSZY POZIOM BEZPIECZEŃSTWA

SZYLDY

RIM6000 TECHNO

RC4

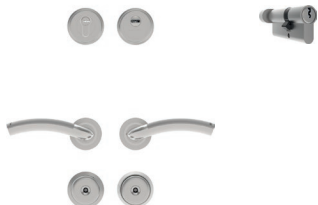

KOLOR SZYLDU
(dwukolorowy)

NIKIEL SATYNOWY / **CHROM BŁYSZCZĄCY**



OŚCIEŻNICE

FA



FT



DOSTĘPNE WZORY SKRZYDEŁ Z PAKIETEM ELITE Z WZORAMI

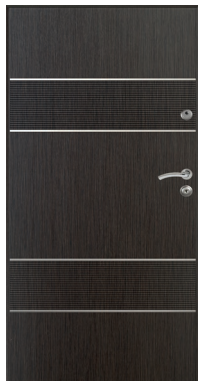

RHH

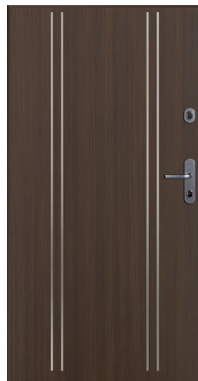

RLF

DOPŁATA 1000 ZŁ ZA WZÓR DWUSTRONNY



VA3



VA4

DOSTĘPNE WZORY SKRZYDEŁ METALOWYCH



TOKIO 1



TOKIO 2

DOPŁATA 200 ZŁ ZA WZÓR JEDNOSTRONNY

DOPŁATA 400 ZŁ ZA WZÓR DWUSTRONNY

PROGI | DOSTĘPNE RÓWNIEŻ PROGI NORWESKIE Z PŁETWĄ 28 mm - STRONA 37

Podane ceny nie zawierają podatku VAT.

LAMINOWANY



WYSOKOŚĆ 19 mm

W CENIE

INOX

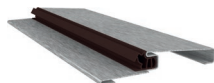

WYSOKOŚĆ 19 mm

DOPŁATA 40 ZŁ

NORWESKI DREWNIANY (brązowy, jasno brązowy, jasny)



WYSOKOŚĆ 19 mm

DOPŁATA 40 ZŁ



WYSOKOŚĆ 28 / 35 mm

DOPŁATA 60 ZŁ

PODANE CENY NIE ZAWIERAJĄ PODATKU VAT.

DRZWI DO MIESZKAŃ GERDA 15

GERDA GERDA PREMIUM

DRZWI DO MIESZKAŃ



ZRÓŻNICOWANA
KLASA ANTYWŁA-
MANIOWOŚCI



BARDZO DOBRA
IZOLACJA
AKUSTYCZNA



3 LATA
GWARANCJI



PRZECIWPO-
ŻAROWOŚĆ
E130/E145
E160











GERDA PREMIUM 60

GERDA®

WYSOKI POZIOM BEZPIECZEŃSTWA I KOMFORT AKUSTYCZNY RÓWNIŻ W WERSJI PPOŻ



CHARAKTERYSTYKA

	KLASA ANTYWŁAMANIOWOŚCI	RC2/RC3*/RC4*
	GRUBOŚĆ SKRZYDŁA / Z PAKIEM ELITE	60 / 70* (mm)
	WSPÓŁCZYNNIK IZOLACJI AKUSTYCZNEJ	42 (dB)
	WYPEŁNIENIE	SPECJALNY PAKIET WYGŁUSZAJĄCY
	KLASA ODPORNOŚCI OGNIOWEJ (PPOŻ)*	EI30^{AB}/EI45^B/EI60^A
	KLASA DYMOZCZELNOŚCI	S200 (W SKRZYDŁACH EI30^{AB}/EI45^B/EI60^A)
	ROZMIARY DRZWI	80N, 80, 90N, 90Z, 100E^C

* DOPŁATA

A. EI30 I EI60 DOSTĘPNE W KLASIE RC2 I RC3

B. EI30 I EI45 DOSTĘPNE W KLASIE RC4

C. ROZMIAR 100E NIEDOSTĘPNY W KLASIE RC4

GERDA® PREMIUM 60

WYSOKI POZIOM BEZPIECZEŃSTWA I KOMFORT AKUSTYCZNY RÓWNIEŻ W WERSJI PPOŻ

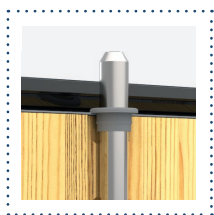

PIONOWY RYGIEL

Antywłamaniowy rygiel pionowy sterowany z zamka głównego. Dostępny w pakiecie RC3.

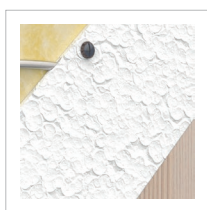

WYPEŁNIENIE

Specjalne wypełnienie zapewniające dobry komfort akustyczny.



PRĘTY HARTOWANE

Specjalnie opracowana konstrukcja pogrubionego, hartowanego pręta stalowego chroniącego przed włamaniami. Dostępne w klasie RC3 i RC4.



EI30D/EI45D/EI60D

Drzwi PREMIUM 60 oferowane są również z pakietem przeciwpożarowym.

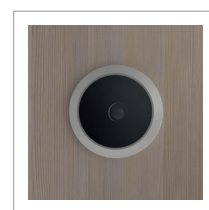

WIZJER

Wizjer szerokokątny w standardzie o bardzo dobrych parametrach optycznych.



ZAMEK DODATKOWY

Zamek dodatkowy górny z wkładką antywłamaniową w klasie 5 lub 6.



ZAMEK GŁÓWNY

Zamek główny w klasie 7 ze wzmocnioną konstrukcją rygli z wkładką antywłamaniową w klasie 5 lub 6.



ZAMKI POMOCNICZE

Zamki pomocnicze dolny i górny z systemem podwójnych rygli sterowanych z zamka głównego. Dostępne w pakiecie RC3 (1 szt.)(dolny) i RC4 (3 szt.).

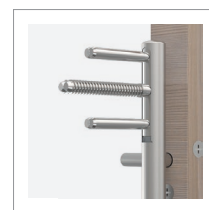

3 ZAWIASY REGULOWANE 3D

Zawiasy (z osłonkami) regulowane w trzech płaszczyznach bez konieczności demontowania skrzydła.

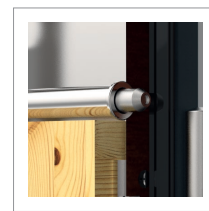

2 RUCHOME RYGLE

Wzmocnione rygle poziome strony zawiasowej sterowane z zamka głównego. (Dostępne w klasie RC4).



2 STAŁE BOLCE

Stałe bolce przeciwwyważeniowe.

WYPOSAŻENIE
STANDARDOWE



WYPOSAŻENIE
OPCJONALNE
(DO WYBORU ZA OPŁATĄ)



DOSTĘPNE OŚCIEŻNICE



FA

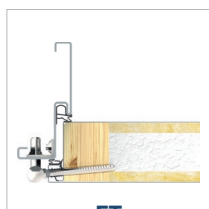

FT



FA



FT



KLASA
RC2 RC3
RC4



BARDZO DOBRA
IZOLACJA
AKUSTYCZNA



W STANDARDZIE
5 KLUCZY
2 KLUCZE MONTAŻOWE

CENA W PAKIECIE STANDARD

1840 zł



WYPOSAŻENIE STANDARD RC2

- SKRZYDŁO PREMIUM 60 (42 dB)
- OŚCIEŻNICA Z USZCZELKĄ
- ZAWIASY REGULOWANE 3D Z OSŁONKAMI W KOLORZE OKUĆ
- PRÓG LAMINOWANY Z USZCZELKĄ
- KOMPLET OKUĆ Z OCHRONĄ WKŁADKI GŁÓWNEJ
- WIZJER SZEROKOKĄTNY
- KLAMKI (BŁOK, BERGEN LUB OSŁO)
- WKŁADKI W KLASIE 5 W SYSTEMIE JEDNEGO KLUCZA

DOPLĄTY

CENA

PAKIET RC3 / RC4	210 / 390 ZŁ
PRÓG NORWESKI DREWNIANY Z USZCZELKĄ 19 mm / PRÓG INOX 19 mm / 32 mm	40 ZŁ
PRÓG NORWESKI Z PŁETWĄ ALUMINIOWĄ 28 mm/35 mm*	60 ZŁ
ROZMIARY 100E	250 ZŁ
WIZJER ELEKTRONICZNY 2,4" / 4,3 ""	120 / 330 ZŁ
DRZWI DWUKOLOROWE	350 ZŁ
SKRACANIE DRZWI (20, 30, 40**, 50, 60**, 70 mm)	185 ZŁ
PAKIET ELITE (WYMIENNE PANELE). PŁASKIE / Z WZOREM	700 / 1000 ZŁ
PAKIET PPOŻ Z SAMOZAMYKACZEM ZINTEGROWANYM EI30 / EI45 / EI60	270 / 690 / 690 ZŁ
WKŁADKI W KLASIE 6 W SYSTEMIE 1 KLUCZA (STANDARD W PAKIECIE RC4)	150 ZŁ
SZTYWNY ŁAŃCUCH (BEZ RC4 I PPOŻ)*	250 ZŁ
ZESTAW TEDEE	1550 ZŁ

*Dla ościeżnic z systemem montażu DPO drzwi metalowe

**Nie dotyczy drzwi p.poż

KOLORY DRZWI (W TYM PANELE,
LISTWY I OŚCIEŻNICE PAKIETU ELITE)

ZŁOTY DĄB



WINCHESTER



JASNY ORZECH



JASNY WENGE



BIELONY WENGE



ORZECH BRAZYLJSKI



ORZECH ALPEJSKI



BIAŁY



ANTRACYT



STALOWOSZARY



DODATKOWE KOLORY PANELI PAKIETU ELITE

KRZEM



TYLKO WZÓR PŁASKI

MARMUR



TYLKO WZÓR PŁASKI

HEMATYT



TYLKO WZÓR PŁASKI

KWARC



TYLKO WZÓR PŁASKI

WENGE



DODATKOWE KOLORY LISTEW I OŚCIEŻNIC PAKIETU ELITE

SZARY



CIEMNY BRĄZ



WENGE



SZYLDY

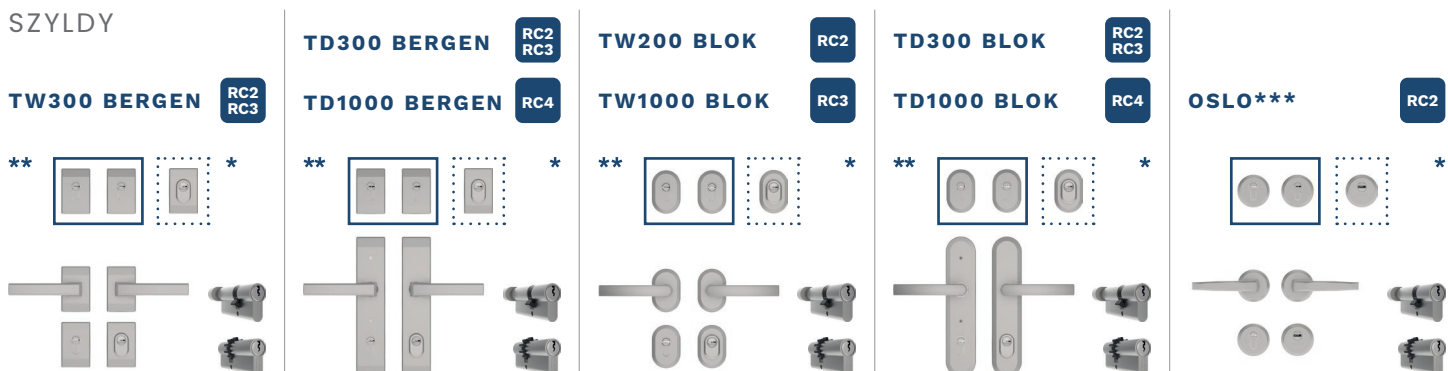

KOLORY SZYLDÓW BERGEN I BLOK

ANODA SREBRNA



ANODA PLATYNA



* SZYLD CHRONIONY DOPŁATA 20 ZŁ

** NIEDOSTĘPNE DLA DRZWI PPOŻ EI30 / EI60

*** NIEDOSTĘPNE DLA DRZWI PPOŻ EI30 / EI60

KOLOR SZYLDU OSLO

NIKIEL SATYNOWY



OŚCIEŻNICE

FA



FT



DOSTĘPNE WZORY SKRZYDEŁ Z PAKIETEM ELITE Z WZORAMI



DOPŁATA
1000 ZŁ
ZA WZÓR
DWUSTRONNY

DLA PAKIETU
ELITE DOSTĘPNE
TYLKO SZYLDY
DŁUGIE TD300
BLOK RC2, RC3
I TD 1000
BLOK RC4

DOSTĘPNE WZORY SKRZYDEŁ METALOWYCH

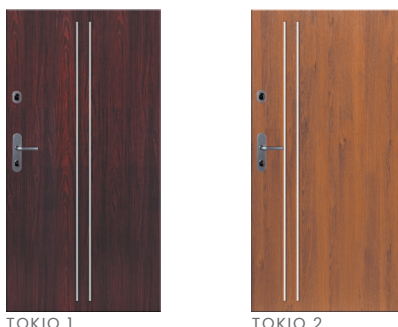

DOPŁATA 200 ZŁ ZA
WZÓR JEDNOSTRONNY

DOPŁATA 400 ZŁ
ZA WZÓR DWUSTRONNY

PROGI | DOSTĘPNE RÓWNIEŻ PROGI NORWESKIE Z PŁETWĄ 28 mm - STRONA 37

Podane ceny nie zawierają podatku VAT.

LAMINOWANY



WYSOKOŚĆ 19 mm

W CENIE

INOX

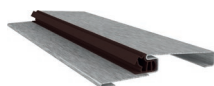

WYSOKOŚĆ 19 mm

DOPŁATA 40 ZŁ

NORWESKI DREWNIANY (brązowy, jasno brązowy, jasny)



WYSOKOŚĆ 19 mm

DOPŁATA 40 ZŁ



WYSOKOŚĆ 28 / 35 mm

DOPŁATA 60 ZŁ

GERDA COMFORT

DRZWI DO MIESZKAŃ



**WYSOKA
KLASA ANTYWŁA-
MANIOWOŚCI**



**DOBRA IZOLACJA
AKUSTYCZNA**



**3 LATA
GWARANCJI**









GERDA COMFORT 60

GERDA®

WYSOKI KOMFORT I BEZPIECZEŃSTWO W DOBREJ CENIE



CHARAKTERYSTYKA

	KLASA ANTYWŁAMANIOWOŚCI	RC2/RC3*
	GRUBOŚĆ SKRZYDŁA	60 (mm)
	WSPÓŁCZYNNIK IZOLACJI AKUSTYCZNEJ	33 (dB)
	WYPEŁNIENIE	PAKIET WYGŁUSZAJĄCY
	ROZMIARY DRZWI	80N, 80, 90N, 90Z, 100E*

* DOPŁATA

GERDA® COMFORT 60

WYSOKI KOMFORT I BEZPIECZEŃSTWO W DOBREJ CENIE

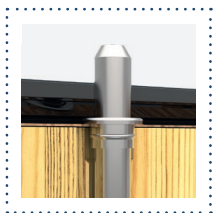

PIONOWY RYGIEL

Antywłamaniowy rygiel pionowy sterowany z zamka głównego. Dostępny w pakiecie RC3.



WYPEŁNIENIE

Specjalne wypełnienie zapewniające dobry komfort akustyczny.



PRĘTY

Specjalnie opracowana konstrukcja pogrubionego, hartowanego pręta stalowego chroniącego przed włamaniem. Dostępne w klasie RC3.

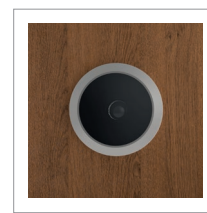

WIZJER

Wizjer szerokokątny w standardzie o bardzo dobrych parametrach optycznych.

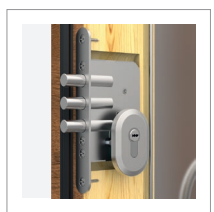

ZAMEK DODATKOWY

Zamek dodatkowy górny w klasie 6 z wkładką antywłamaniową w klasie 5 lub 6.



ZAMEK GŁÓWNY

Zamek główny w klasie 7 z pogrubionymi i wzmocnionymi ryglami z wkładką antywłamaniową w klasie 5 lub 6.



ZAMEK POMOCNICZY

Zamek pomocniczy dolny z systemem podwójnych rygli sterowanych z zamka głównego. Dostępne w pakiecie RC3.

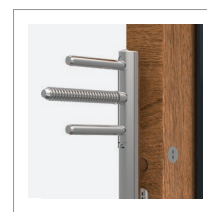

3 ZAWIASY REGULOWANE 3D

Zawiasy (z osłonkami) regulowane w trzech płaszczyznach bez konieczności demontowania skrzydła.

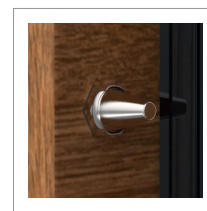

2 STAŁE BOLCE

Stale bolce przeciwwyważeniowe.

WYPOSAŻENIE STANDARDOWE



WYPOSAŻENIE OPCJONALNE (DO WYBORU ZA OPŁATĄ)



DOSTĘPNE OŚCIEŻNICE

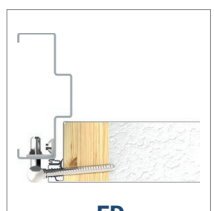

FD



FN



FA



FT

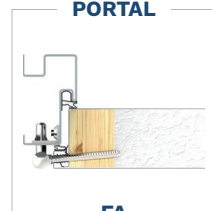

FA

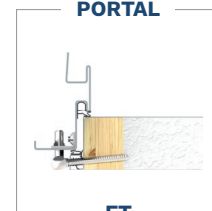

FT

GERDA COMFORT 60

GERDA®

3 LATA
GWARANCJI

KOMFORT I BEZPIECZEŃSTWO W PRZYSTĘPNEJ CENIE



KLASA
RC2 RC3



DOBRA
IZOLACJA
AKUSTYCZNA



W STANDARDZIE
5 KLUCZY
2 KLUCZE MONTAŻOWE

CENA W PAKIECIE STANDARD

1580 zł



WYPOSAŻENIE STANDARD RC2

- SKRZYDŁO COMFORT 60 (33 dB)
- OŚCIEŻNICA BEZUSZCZELKOWA
- ZAWIASY REGULOWANE 3D Z OSŁONKAMI W KOLORZE OKUĆ
- PRÓG LAMINOWANY Z USZCZELKĄ
- KOMPLET OKUĆ Z OCHRONĄ WKŁADKI GŁÓWNEJ
- WIZJER SZEROKOKĄTNY
- KLAMKI (BŁOK, BERGEN LUB OSŁO)
- WKŁADKI W KLASIE 5 W SYSTEMIE JEDNEGO KLUCZA

DOPLĄTY

CENA

OŚCIEŻNICA Z USZCZELKĄ	140 ZŁ
PAKIET RC3	210 ZŁ
PRÓG NORWESKI DREWNIANY Z USZCZELKĄ 19 mm / PRÓG INOX 19 mm / 32 mm	40 ZŁ
PRÓG NORWESKI Z PŁETWĄ ALUMINIOWĄ 28 mm/35 mm*	60 ZŁ
ROZMIAR 100E	250 ZŁ
WIZJER ELEKTRONICZNY 2,4 " / 4,3 "	120 / 330 ZŁ
DRZWI DWUKOLOROWE	490 ZŁ
SKRACANIE DRZWI (20, 30, 40, 50, 60, 70 mm)	185 ZŁ
WKŁADKI W KLASIE 6, W SYSTEMIE 1 KLUCZA (STANDARD W PAKIECIE RC4)	150 ZŁ
SZTYWNY ŁAŃCUCH*	250 ZŁ
ZESTAW TEDEE	1550 ZŁ

*Dla ościeżnic z systemem montażu DPO drzewu metalowe

DOSTĘPNE INSERTY DRZWI METALOWYCH



TOKIO 1



TOKIO 2

**DOPLĄTA 200 ZŁ ZA
WZÓR JEDNOSTRONNY**

**DOPLĄTA 400 ZŁ
ZA WZÓR DWUSTRONNY**

KOLORY DRZWI

ZŁOTY DĄB



FDE

WINCHESTER



FDW

JASNY ORZECH

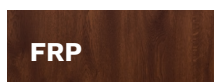

FRP

JASNY WENGE



FEJ

BIELONY WENGE



FBJ

CIEMNY ANTRACYT



FKF

ORZECH BRAZYLIJSKI



FRB

ORZECH ALPEJSKI



FRR

BIAŁY



FSB

ANTRACYT



FKG

STALOWOSZARY



FKZ

CZARNY



FKC

BEZPŁATNY POMIAR

WWW.GERDA.PL/POMIAR

GERDA® COMFORT 60

KOMFORT I BEZPIECZEŃSTWO W PRZYSTĘPNEJ CENIE

SZYLDY

TW300 BERGEN

RC2
RC3

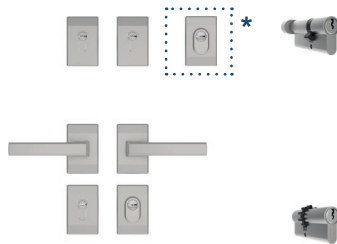

TD300 BERGEN

RC2
RC3

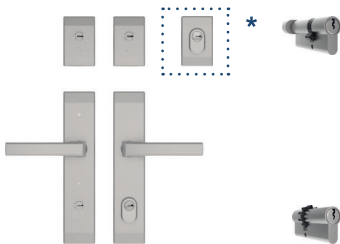

TW200 BLOK

RC2

TW1000 BLOK

RC3

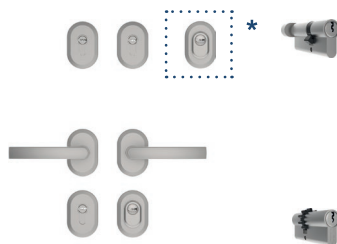

TD300 BLOK

RC2
RC3

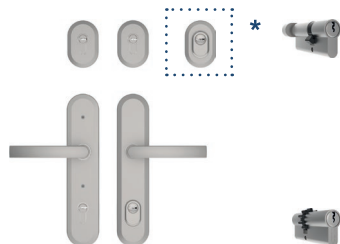

OSLO

RC2

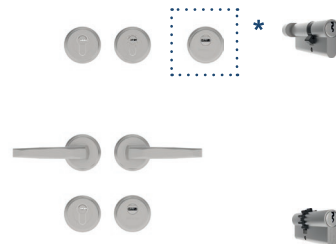

KOLORY SZYLDÓW BERGEN I BLOK

ANODA SREBRNA



ANODA PLATYNA



KOLOR SZYLDU OSLO

NIKIEL SATYNOWY



*Szyld chroniony dopłata 20 Zł

OŚCIEŻNICE

FD



W CENIE

FN



W CENIE

FA



DOPŁATA 140 ZŁ

FT



DOPŁATA 140 ZŁ

PROGI | DOSTĘPNE RÓWNIEŻ PROGI NORWESKIE Z PŁETWĄ 28 mm - STRONA 37

Podane ceny nie zawierają podatku VAT.

LAMINOWANY



WYSOKOŚĆ 19 mm

W CENIE

INOX

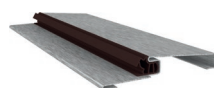

WYSOKOŚĆ 19 mm

DOPŁATA 40 ZŁ

NORWESKI DREWNIANY (brązowy, jasno brązowy, jasny)



WYSOKOŚĆ 19 mm

DOPŁATA 40 ZŁ

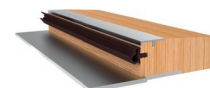

WYSOKOŚĆ 28 / 35 mm

DOPŁATA 60 ZŁ

PODANE CENY NIE ZAWIERAJĄ PODATKU VAT.

DRZWI DO MIESZKAŃ GERDA 27

OPASKI PORTALOWE

GERDA®

PODKREŚL ESTETYKĘ SWOICH DRZWI

KOMPLET OPASEK DLA JEDNEJ STRONY DRZWI

190 zł

LISTWA OPASKI DRZWIOWEJ

70 zł



OPASKI DRZWIOWE

To element zwiększający estetykę wejścia do mieszkania. Pozwala wyróżnić się spośród standardowych drzwi. Można je stosować w drzwiach GERDA metalowych i z pakietem ELITE o wymiarach 80N, 80, 90, 90Z, 100E. Dostępne są w kompletach dla jednej lub obydwu stron.

PORTALE DRZWIOWE

To specjalny rodzaj opaski drzwiowej, stosowany w specyficznej zabudowie otworu ościeża, który znacznie podkreśla styl i elegancję drzwi. Podobnie jak opaski, portal można stosować w drzwiach GERDA metalowych i z pakietem ELITE o wymiarach 80N, 80, 90, 90Z, 100E. Decyzję o zakupie portali należy podjąć już podczas zamawiania drzwi, ponieważ są one mocowane do specjalnych ościeżnic dostępnych za dopłatą.

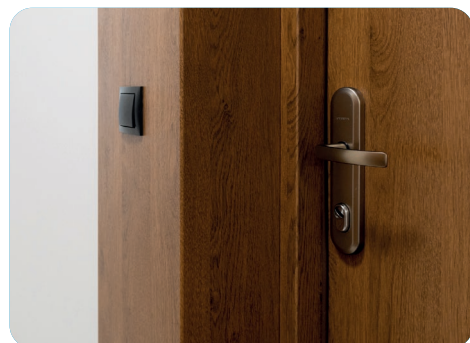

PALETA KOLORÓW

ZŁOTY DĄB	WINCHESTER	JASNY ORZECH	JASNY WENGE	WENGE	BIELONY WENGE	ORZECH BRAZYLIJSKI	ORZECH ALPEJSKI	KRZEM
FDE	FDW	FRP	FEJ	FEE	FBJ	FRB	FRR	FKL

PODKREŚL ESTETYKĘ SWOICH DRZWI



PRZEKRÓJ POZIOMY

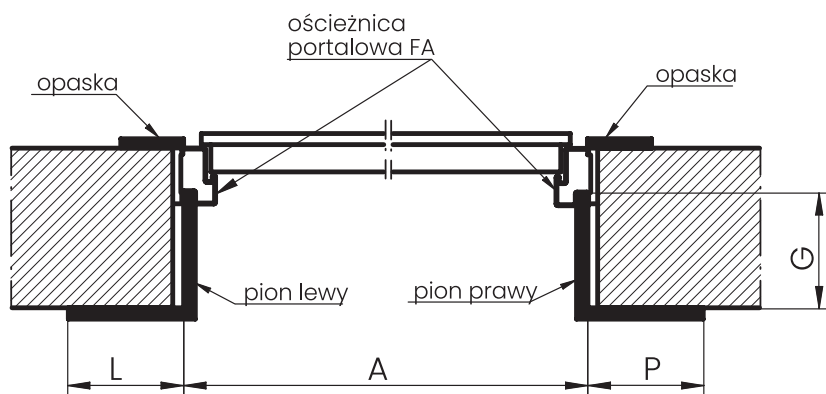

PRZEKRÓJ PIONOWY

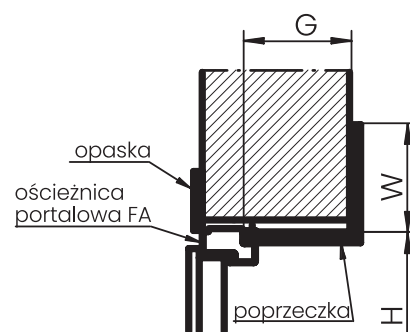

WYMIARY (L, P, W) W (mm)

GŁĘBOKOŚĆ G (mm)

CENA KATALOGOWA

PORTAL SYMETRYCZNY

100

100

450 Zł

200

510 Zł

300

580 Zł

400

650 Zł

KOMPLET OPASEK

190 Zł

LISTWA OPASKI DRZ (2400 X 80 X 12)

70 Zł

PORTALE Z ELEMENTAMI WYPOSAŻENIA JAK LICZBY, PRZEŁĄCZNIKI WIDOCZNE NA WIZUALIZACJACH DOSTĘPNE NA SPECJALNE ZAMÓWIENIE

MARMUR

HEMATYT

KWARC

BIAŁY

ANTRACYT

STALOWO-SZARY

CIEMNY ANTRACYT

SZARY

CIEMNY BRĄZ

CZARNY



WYMIARY DRZWI I OŚCIEŻNIC

GERDA®

DODATKOWE INFORMACJE DO MONTAŻU

WYMIARY DRZWI

ROZMIAR	DRZWI METALOWE				DRZWI PANELOWE			
	A	B	C	D	A	B	C	D
80N	783	813	2025	2040	786	816	2025	2040
80	813	843			816	846		
90N	883	913			885	915		
90E *	926	956			929	959		
90Z *	946	976			949	979		
100E	1026	1056			1029	1059		

* 90E - rozmiar dostępny jedynie dla drzwi Star 60; 90Z - rozmiar dostępny jedynie dla drzwi Comfort 60 i Premium 60

WYMIARY OŚCIEŻNIC

COMFORT

ROZMIAR	OŚCIEŻNICA SYMETRYCZNA BEZ USZCZELKI FD						OTWÓR MONTAŻOWY	
	J	K	L	M	N	O	X	Y
80N	764	872	-	2005	2078	-	902	2093
80	794	902	-			-	932	
90N	864	972	-			-	1002	
90Z	927	1035	-			-	1065	
100E	1007	1115	-			-	1145	

COMFORT

ROZMIAR	OŚCIEŻNICA NAROŻNA BEZ USZCZELKI FN						OTWÓR MONTAŻOWY	
	J	K	L	M	N	O	X	Y
80N	764	798	872	2005	2041	2078	829	2056
80	794	828	902				859	
90N	864	898	972				929	
90Z	927	961	1035				992	
100E	1007	1041	1115				1072	

KIERUNKI OTWIERANIA DRZWI

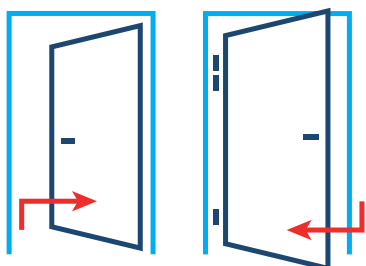

DRZWI LEWE

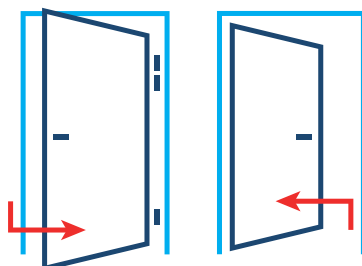

DRZWI PRAWY

RYSUNKI TECHNICZNE

FD

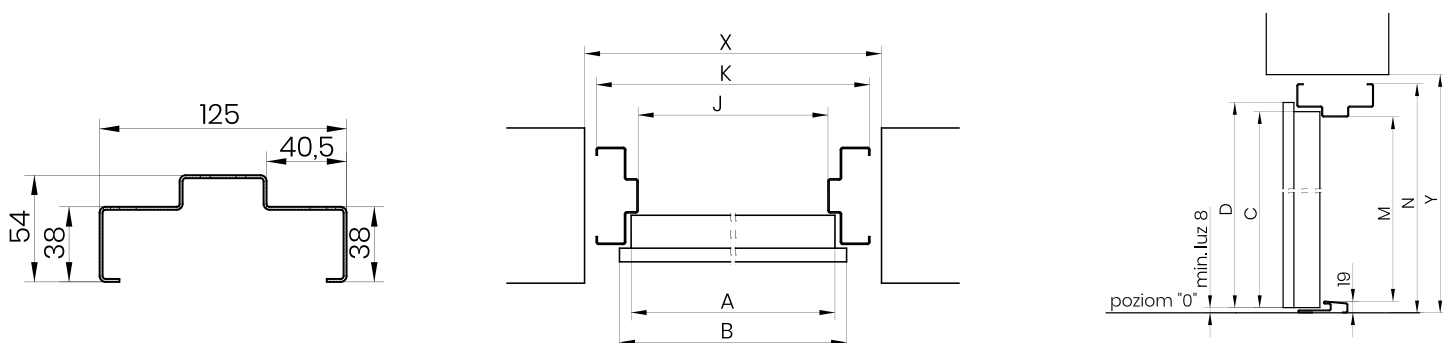

FN

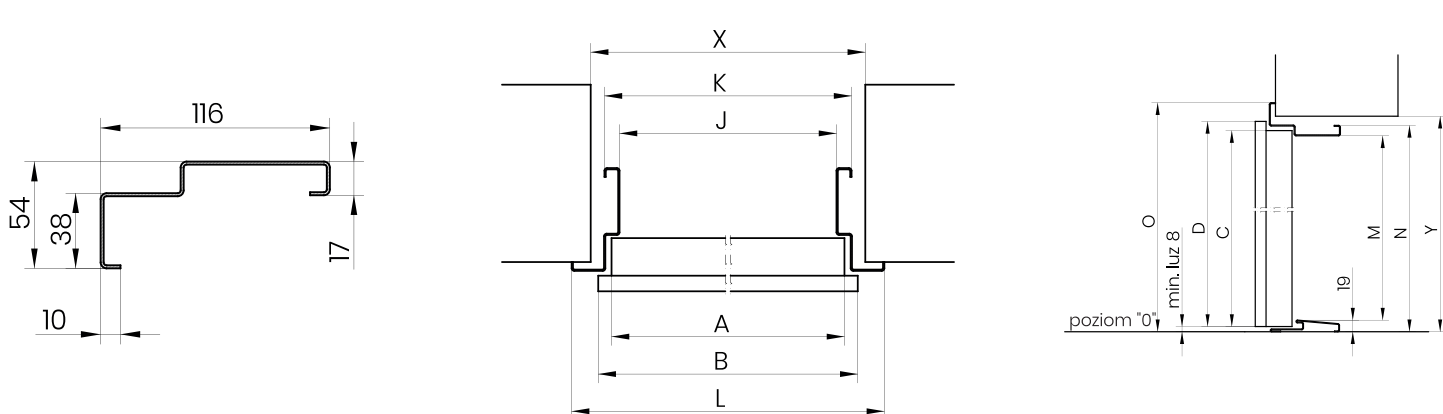

WYMIARY DRZWI I OŚCIEŻNIC

GERDA®

DODATKOWE INFORMACJE DO MONTAŻU

WYMIARY DRZWI

ROZMIAR	DRZWI METALOWE				DRZWI PANELOWE			
	A	B	C	D	A	B	C	D
80N	783	813	2025	2040	786	816	2025	2040
80	813	843			816	846		
90N	883	913			885	915		
90E *	926	956			929	959		
90Z *	946	976			949	979		
100E	1026	1056			1029	1059		

* 90E - rozmiar dostępny jedynie dla drzwi Star 60; 90Z - rozmiar dostępny jedynie dla drzwi Comfort 60 i Premium 60

WYMIARY OŚCIEŻNIC

COMFORT, PREMIUM, STAR

ROZMIAR	OŚCIEŻNICA ASYMETRYCZNA Z USZCZELKĄ FA									OTWÓR MONTAŻOWY		
	J	J**	K	K**	L	L**	M	N	O	X	X**	Y
80N	765	761	872	868	-	-	2005,5	2078	-	902	898	2093
80	795	791	902	898	-	-				932	928	
90N	865	861	972	968	-	-				1002	998	
90E *	908	-	1015	-	-	-				1045	-	
90Z *	928	924	1035	1031	-	-				1065	1061	
100E	1008	1004	1115	1111	-	-				1145	1141	

* 90E - rozmiar dostępny jedynie dla drzwi Star 60; 90Z - rozmiar dostępny jedynie dla drzwi Comfort 60 i Premium 60
** dla drzwi metalowych w wykonaniu EI30

COMFORT, PREMIUM, STAR

ROZMIAR	OŚCIEŻNICA NAROŻNA Z USZCZELKĄ FT									OTWÓR MONTAŻOWY		
	J	J**	K	K**	L	L**	M	N	O	X	X**	Y
80N	765	761	799	795	872	868	2005,5	2041,5	2078	829	825	2057
80	795	791	829	825	902	898				859	855	
90N	865	861	899	895	972	968				929	925	
90E *	908	-	942	-	1015	-				972	-	
90Z *	928	924	962	958	1035	1031				992	988	
100E	1008	1004	1042	1038	1115	1111				1072	1068	

* 90E - rozmiar dostępny jedynie dla drzwi Star 60; 90Z - rozmiar dostępny jedynie dla drzwi Comfort 60 i Premium 60
** dla drzwi metalowych w wykonaniu EI30

KIERUNKI OTWIERANIA DRZWI

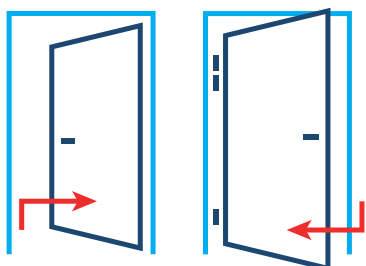

DRZWI LEWE

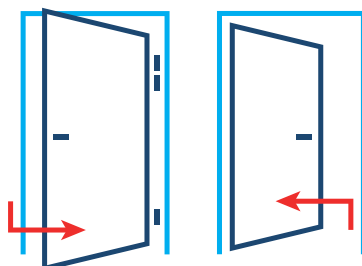

DRZWI PRAWY

RYSUNKI TECHNICZNE

FA

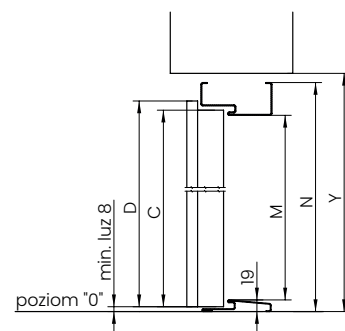
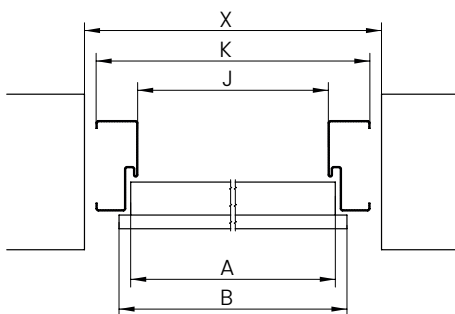
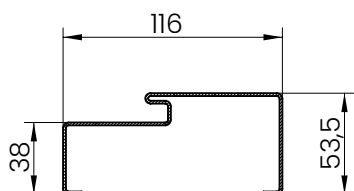

FT

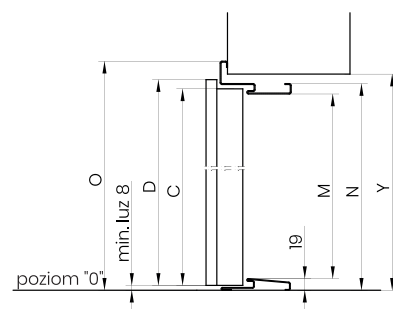
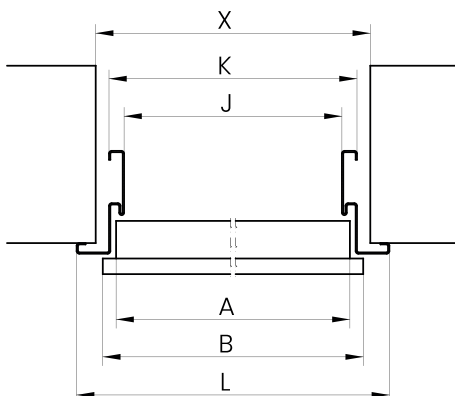
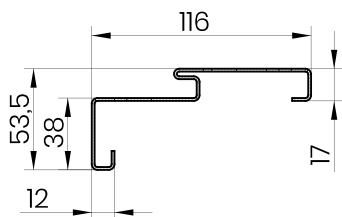

WYMIARY DRZWI I OŚCIEŻNIC

GERDA®

DODATKOWE INFORMACJE DO MONTAŻU

WYMIARY DRZWI

ROZMIAR	DRZWI METALOWE				DRZWI PANELOWE			
	A	B	C	D	A	B	C	D
80N	783	813	2025	2040	786	816	2025	2040
80	813	843			816	846		
90N	883	913			885	915		
90E *	926	956			929	959		
90Z *	946	976			949	979		
100E	1026	1056			1029	1059		

* 90E - rozmiar dostępny jedynie dla drzwi Star 60; 90Z - rozmiar dostępny jedynie dla drzwi Comfort 60 i Premium 60

WYMIARY OŚCIEŻNIC

COMFORT, PREMIUM, STAR

ROZMIAR	OŚCIEŻNICA ASYMETRYCZNA PORTALOWA Z USZCZELKĄ FAM (FR)										OTWÓR MONTAŻOWY		
	J	J**	K	K**	L	L**	M	N	O	U	X	X**	Y
80N	765	761	872	868	-	-	2005,5	2078	-	95	902	898	2093
80	795	791	902	898	-	-					932	928	
90N	865	861	972	968	-	-					1002	998	
90E *	908	-	1015	-	-	-					1045	-	
90Z *	928	924	1035	1031	-	-					1065	1061	
100E	1008	1004	1115	1111	-	-					1145	1141	

* 90E - rozmiar dostępny jedynie dla drzwi Star 60; 90X - rozmiar dostępny jedynie dla drzwi Comfort 60 i Premium 60
** dla drzwi metalowych w wykonaniu ppoz.

COMFORT, PREMIUM, STAR

ROZMIAR	OŚCIEŻNICA NAROŻNA PORTALOWA Z USZCZELKĄ FT PORTAL (FR)											OTWÓR MONTAŻOWY		
	J	J**	K	K**	L	L**	M	N	O	U ¹	U ²	X	X**	Y
80N	765	761	821	817	892	888	2005,5	2052	2088	95	101,5	857	853	2070
80	795	791	851	847	922	918						887	883	
90N	865	861	921	917	992	988						957	953	
90E *	908	-	964	-	1035	-						1000	-	
90Z *	928	924	984	980	1055	1051						1020	1016	
100E	1008	1004	1064	1060	1135	1131						1100	1096	

* 90E - rozmiar dostępny jedynie dla drzwi Star 60; 90X - rozmiar dostępny jedynie dla drzwi Comfort 60 i Premium 60
** dla drzwi metalowych w wykonaniu ppoz.

¹wymiary dla drzwi metalowych
²wymiary dla drzwi panelowych

KIERUNKI OTWIERANIA DRZWI

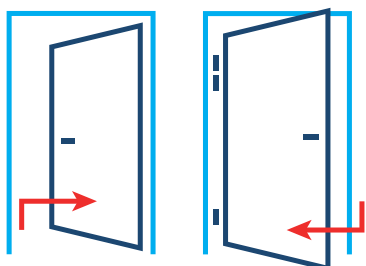

DRZWI LEWE

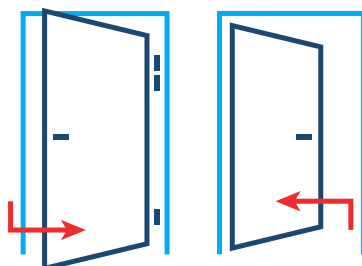

DRZWI PRAWE

RYSUNKI TECHNICZNE

FAM PORTAL (FR)

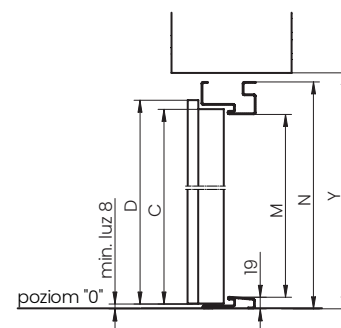
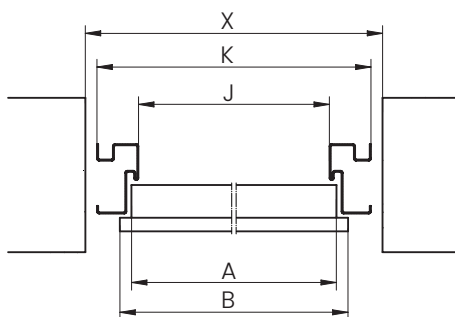
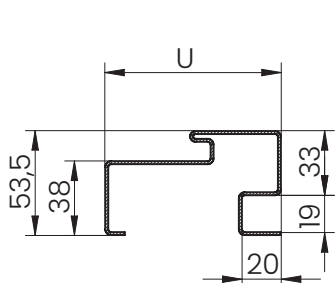

FT PORTAL (FR)

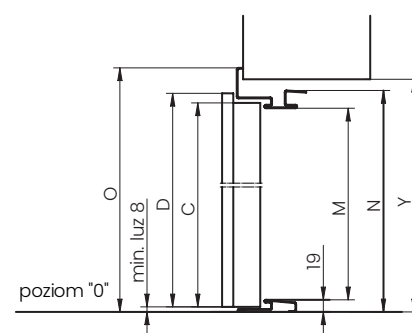
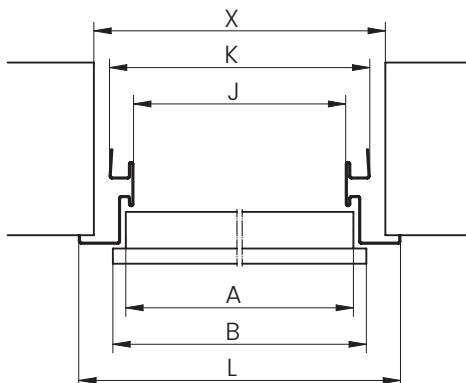
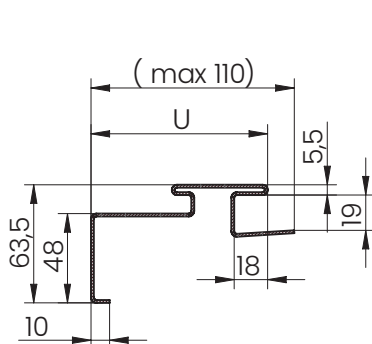









AKCESORIA I OSPRZĘT

GERDA®

LISTA WYPOSAŻENIA

KLAMKI			COMFORT	PREMIUM	STAR
	BERGEN - klamki na szyldzie długim TD300	RC2 RC3	165 ZŁ	165 ZŁ	—
	BERGEN - klamki na szyldzie dzielonym		100 ZŁ	100 ZŁ	—
	BLOK - klamki na szyldzie długim TD1000	RC4	—	185 ZŁ	—
	BLOK - klamki na szyldzie długim TD300	RC2 RC3	165 ZŁ	165 ZŁ	—
	BLOK - gałko klamka na szyldzie długim TD300 / TD1000	RC2 RC3 RC4	195/215 ZŁ	195/215 ZŁ	—
	BLOK - klamki na szyldzie dzielonym		100 ZŁ	100 ZŁ	—
	OSLO - klamki na szyldzie dzielonym		100 ZŁ	100 ZŁ	—
	TECHNO - klamki na szyldzie dzielonym TECHNO - klamko-gałka na szyldzie dzielonym		— —	— —	120 ZŁ 150 ZŁ
SZYLDY			COMFORT	PREMIUM	STAR
	BERGEN - szyld dzielony z ochroną wkładki TW300	RC2 RC3	60 ZŁ	60 ZŁ	—
	BERGEN - szyld dzielony bez ochrony wkładki		40 ZŁ	40 ZŁ	—
	BLOK - szyld dzielony z ochroną wkładki TW1000	RC4	80 ZŁ	80 ZŁ	—
	BLOK - szyld dzielony z ochroną wkładki TW200	RC2	60 ZŁ	60 ZŁ	—
	BLOK - szyld dzielony bez ochrony wkładki		40 ZŁ	40 ZŁ	—
	OSLO - szyld dzielony z ochroną wkładki	RC2	60 ZŁ	60 ZŁ	60 ZŁ
	OSLO - szyld dzielony bez ochrony wkładki		40 ZŁ	40 ZŁ	—

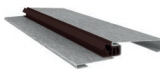







AKCESORIA GERDA		COMFORT	PREMIUM	STAR
	WIZJER SZEROKOKĄTNY 50/85	20 ZŁ	20 ZŁ	20 ZŁ
	WIZJER ELEKTRONICZNY 2,4" / 4,3"	140 ZŁ / 350 ZŁ	140 ZŁ / 350 ZŁ	140 ZŁ / 350 ZŁ
	NASADKI ZAWIASÓW FI 18	—	—	40 ZŁ
	NASADKI ZAWIASÓW 3D FI 16 mm	40 ZŁ	40 ZŁ	—
	SAMOZAMYKACZ GEZE GT 1500 STANDARD	130 ZŁ	130 ZŁ	130 ZŁ
	SAMOZAMYKACZ GEZE GT 1500 BLOKADA	210 ZŁ	210 ZŁ	210 ZŁ
	SAMOZAMYKACZ GEZE GT 3000 STANDARD	400 ZŁ	400 ZŁ	400 ZŁ
	SAMOZAMYKACZ GEZE GT 3000 BLOKADA	460 ZŁ	460 ZŁ	460 ZŁ
	PRÓG NORWESKI Z PRZEKŁADKĄ ALUMINIOWĄ 19 mm	110 ZŁ	110 ZŁ	110 ZŁ
	PRÓG NORWESKI Z NAKŁADKĄ I PŁETWĄ ALUMINIOWĄ 28 I 35 mm DOSTĘPNY W 3 KOLORACH (BRĄZOWY, JASNOBRĄZOWY, JASNY)	130 ZŁ	130 ZŁ	130 ZŁ
	PRÓG METALOWY 19 I 32 mm (W KOLORZE OŚCIEŻNIC)	70 ZŁ	70 ZŁ	70 ZŁ
	PRÓG MONTAŻOWY	30 ZŁ	30 ZŁ	30 ZŁ
	PRÓG INOX 19 mm /32 mm	110 ZŁ	110 ZŁ	110 ZŁ

AKCESORIA I OSPRZĘT

GERDA®

LISTA WYPOSAŻENIA

AKCESORIA GERDA

			COMFORT	PREMIUM	STAR
	ELEKTROZACZEP AWERSYJNY NC	RC2 RC3 RC4	180 ZŁ	180 ZŁ	180 ZŁ
	ELEKTROZACZEP P. POŻ AWERSYJNY NC	RC2 RC3 RC4	-	900 ZŁ	-
	LISTWA ZAMYKAJĄCA LAMINOWANA*		30 ZŁ	30 ZŁ	30 ZŁ
	NUMERYCZNA KLAWIATURA KONTROLI DOSTĘPU		340 ZŁ	340 ZŁ	340 ZŁ
	ZASILACZ IMPULSOWY PSC12015 ZALECANY DO DRZWI WYPOSAŻONYCH W ELEKTROZACZEP		90 ZŁ	90 ZŁ	90 ZŁ
	LAKIER ZAPRAWKOWY 12 ML		10 ZŁ	10 ZŁ	10 ZŁ
	PREPARAT DO KONSERWACJI WKŁADEK 25 ML		10 ZŁ	10 ZŁ	10 ZŁ
	PREPARAT DO KONSERWACJI WKŁADEK 100 ML		20 ZŁ	20 ZŁ	20 ZŁ
	PREPARAT DO KONSERWACJI WKŁADEK 400 ML		39 ZŁ	39 ZŁ	39 ZŁ
	PREPARAT DO KONSERWACJI DRZWI		39 ZŁ	39 ZŁ	39 ZŁ

* LISTA ZAMYKAJĄCA LAMINOWANA | Konieczna przy samodzielnym skracaniu skrzydła w zakresie (20, 30, 40, 50, 60, 70 i 20,35) oraz (20 i 35 mm) dla RC4. Niedostępne dla p. poż. i ELITE

ZESTAWY WKŁADEK W SYSTEMIE I KLUCZA DO DRZWI GERDA



COMFORT 60 I PREMIUM 60

ROZMIAR	ZAMEK GŁÓWNY	ZAMEK DODATKOWY	LICZBA KLUCZY	KLASA WKŁADKI	CENA
35/50 ; 30/50* ; 35/55* Zębatka		ZABIERAK/GAŁKA	5+3 MONTAŻOWE	KLASA 5	150 ZŁ
35/50 ; 30/50* ; 35/55* Zębatka		ZABIERAK/GAŁKA	5+3 MONTAŻOWE	KLASA 6	300 ZŁ

* Przy zastosowaniu szyldu TW 300 BERGEN

** Przy zastosowaniu szyldu TW1000 BŁOK, TW200 BŁOK dla drzwi otwieranych do wewnątrz

PREMIUM 60 Z PAKIETEM ELITE

ROZMIAR	ZAMEK GŁÓWNY	ZAMEK DODATKOWY	LICZBA KLUCZY	KLASA WKŁADKI	CENA
35/55* ; 55/35**	Zębatka	ZABIERAK/GAŁKA	5+3 MONTAŻOWE	KLASA 5	160 ZŁ
35/55	Zębatka	ZABIERAK/GAŁKA	5+3 MONTAŻOWE	KLASA 6	310 ZŁ

* Dla drzwi otwieranych na zewnątrz

** Dla drzwi otwieranych do wewnątrz

WKŁADKI DO DRZWI GERDA

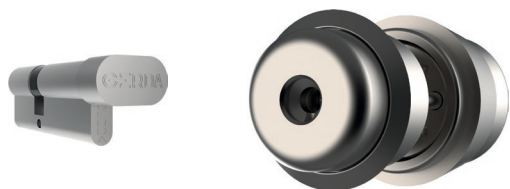

STAR 60

ROZMIAR	ZAMEK GŁÓWNY	ZAMEK DODATKOWY	LICZBA KLUCZY	KLASA WKŁADKI	CENA
-	RIM 6000	-	5	KLASA 6	360 ZŁ
G35/50* ; G55/35**		ZABIERAK/GAŁKA	5+3 MONTAŻOWE	KLASA 5	75 ZŁ
G35/50* ; G55/30**		ZABIERAK/GAŁKA	5+2 MONTAŻOWE	KLASA 6	175 ZŁ

* Dla drzwi otwieranych na zewnątrz

** Dla drzwi otwieranych do wewnątrz

STAR 60 Z PAKIETEM ELITE

ROZMIAR	ZAMEK GŁÓWNY	ZAMEK DODATKOWY	LICZBA KLUCZY	KLASA WKŁADKI	CENA
-	RIM 6000	-	5	KLASA 6	360 ZŁ
G35/50* ; G55/35**	-	ZABIERAK/GAŁKA	5+3 MONTAŻOWE	KLASA 5	75 ZŁ
-	-	ZABIERAK/GAŁKA	5+2 MONTAŻOWE	KLASA 6	175 ZŁ

* Dla drzwi otwieranych na zewnątrz

** Dla drzwi otwieranych do wewnątrz

WYBIERZ KOLOR SWOICH DRZWI

KOLORY DRZWI W TYM PANELE, LISTWY I OŚCIEŻNICE PAKIETU ELITE

ZŁOTY DĄB



FDE

WINCHESTER



FDW

JASNY ORZECH

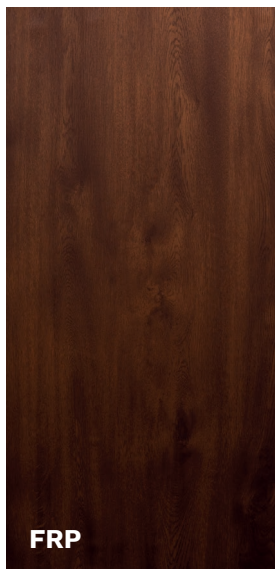

FRP

JASNY WENGE



FEJ

BIELONY WENGE



FBJ

KOLORY DRZWI W TYM PANELE, LISTWY I OŚCIEŻNICE PAKIETU ELITE

ORZECH BRAZYLIJSKI

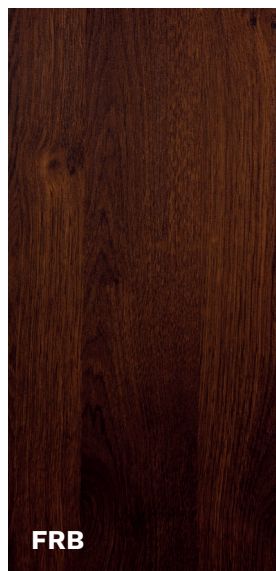

FRB

ORZECH ALPEJSKI



FRR

BIAŁY

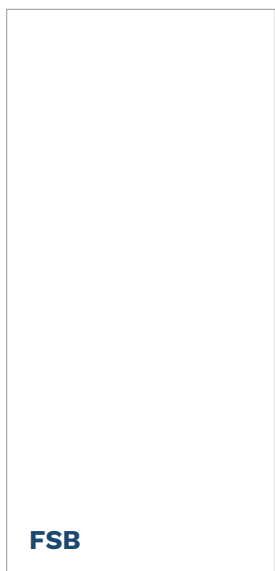

FSB

ANTRACYT

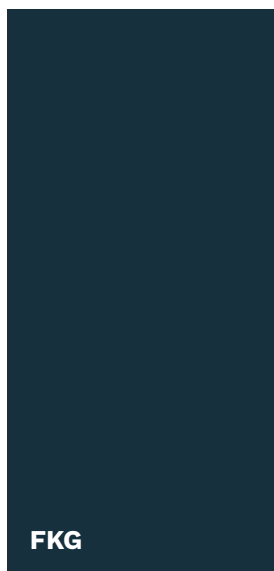

FKG

STAŁOWOSZARY



FKZ

DODATKOWE KOLORY PANELI PAKIETU ELITE



DODATKOWE KOLORY LISTEW I OŚCIEŻNIC PAKIETU ELITE



INSPIRACJE **GERDA**[®] UKRYTE W REALIZACJACH

NASZE DRZWI ZAMONTOWANE W POLSKICH MIESZKANIACH

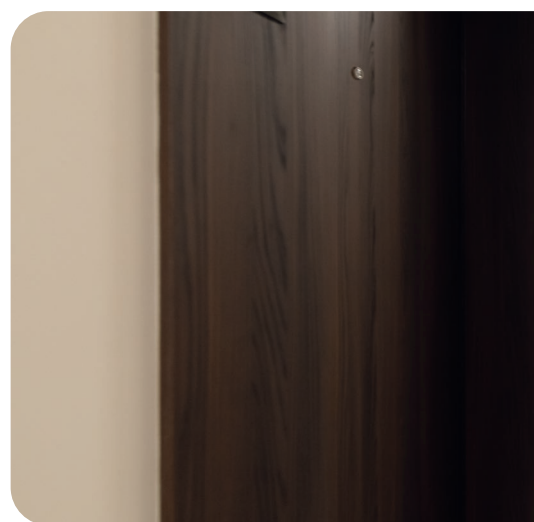

INSPIRACJE UKRYTE W REALIZACJACH

NASZE DRZWI ZAMONTOWANE W POLSKICH MIESZKANIACH

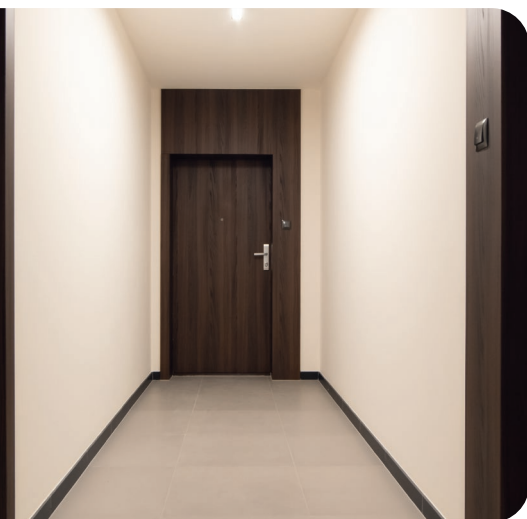



GERDA®

Gerda Sp. z o.o.

Sokołów, ul. Sokołowska 49

05-806 Komorów

Tel.: (+48 22) 329 10 30

www.gerda.pl

Niniejszy katalog produktów nie stanowi oferty w rozumieniu prawa i ma jedynie charakter informacyjny.

Podane ceny są orientacyjne i nie ustalają cen odsprzedaży dla podmiotów oferujących produkty Gerda Sp. z o.o.

Podane ceny nie zawierają podatku VAT.

Produkt objęty jest 3 letnią gwarancją, szczegóły na stronie www.gerda.pl/regulamin-drzwi

Firma Gerda, dążąc do coraz lepszej jakości swoich wyrobów i usług zastrzega sobie (bez wcześniejszego powiadomienia) prawo do wprowadzania zmian w produktach, których z uwagi na proces przygotowywania materiałów drukowanych może nie zawierać niniejszy materiał.

Mimo starań w zakresie dokładnej kontroli prezentowanych informacji mogą zdarzyć się błędy merytoryczne lub drukarskie.

Kolory prezentowane w katalogu mogą różnić się od oryginału z uwagi na inną technikę odwzorowania koloru w procesie druku.

Właścicielem praw autorskich niniejszego katalogu i logotypów Gerda oraz elementów graficznych jest Gerda Sp. z o.o.

Zabronione jest kopiowanie i dystrybucja wszelkich treści i materiałów bez uprzedniej zgody Gerda Sp. z o.o.